

PE 15-20 RT
PE 15-30

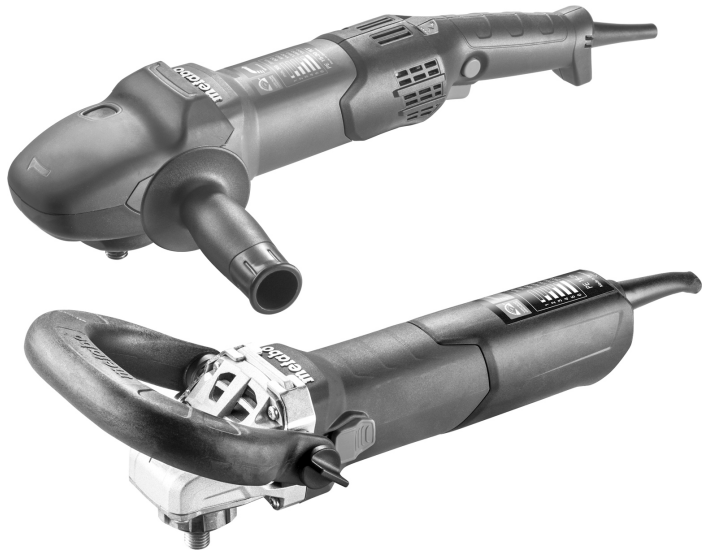

en Operating instructions 5
fr Mode d'emploi 11

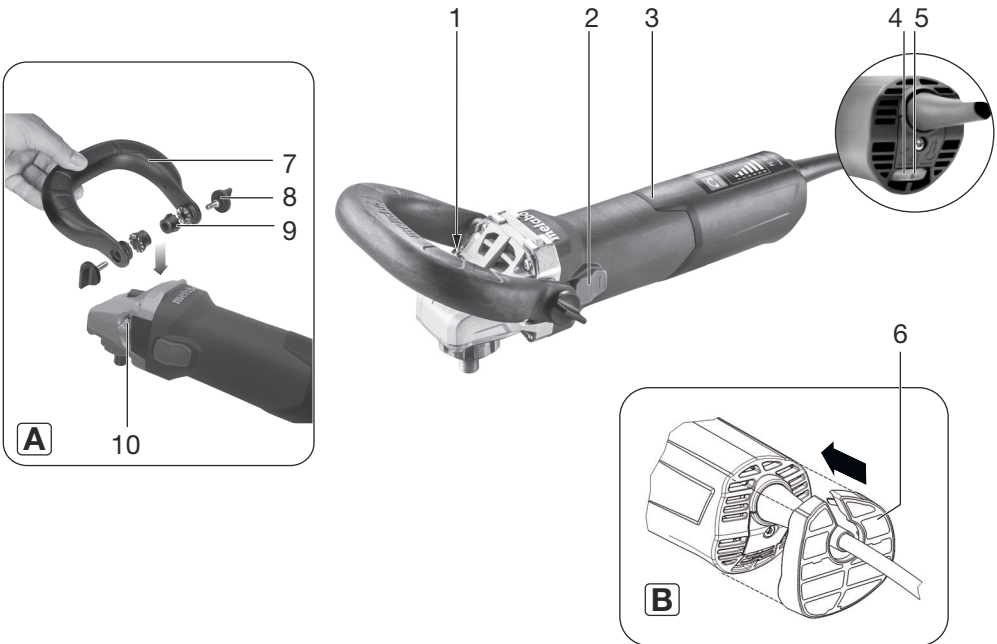

es Instrucciones de manejo 18

PE 15-25

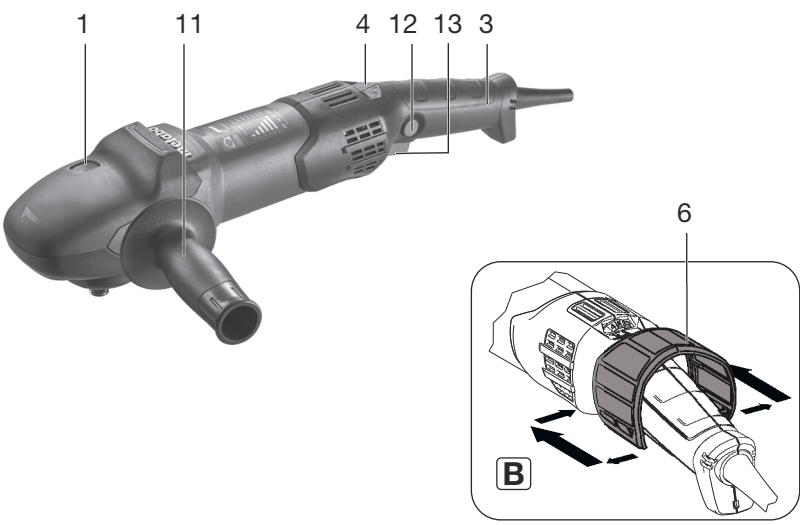

PE 15-20 RT

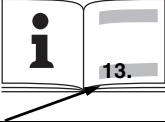

		PE 15-20 RT Serial Number: 15200..	PE 15-30 Serial Number: 15300..
D_{max}	in (mm)	7 (180)	7 (180)
M_{t, max}	Nm	18	15
 M / I	- / in (mm)	14 (5/8"-11UNC) / ²⁵ / ₃₂ (20)	14 (5/8"-11UNC) / ²⁵ / ₃₂ (20)
n	min ⁻¹ (rpm)	3000	3000
n_S	min ⁻¹ (rpm)	1. 600 (±10%) 2. 850 (±10%) 3. 1100 (±10%) 4. 1350 (±10%) 5. 1600 (±10%) 6. 1900 (±10%)	1. 800 (±10%) 2. 1250 (±10%) 3. 1700 (±10%) 4. 2150 (±10%) 5. 2600 (±10%) 6. 3000 (±10%)
n_N	min ⁻¹ (rpm)	1720	2810
I_{120V}	A	13	13
P₁	W	1500	1500
P₂	W	1000	850
m	lbs (kg)	5.3 (2,4)	5.3 (2,4)
a_{h,DS}/K_{h,DS}	m/s ²	1,6/1,5	3,5 / 1,5
a_{h,P}/K_{h,P}	m/s ²	-	2,9 / 1,5
L_{pA}/K_{pA}	dB(A)	80 / 3	90 / 3
L_{WA}/K_{WA}	dB(A)	91 / 3	101 / 3

Metabowerke GmbH,
 Postfach 1229
 Metabo-Allee 1
 D-72622 Nuertingen
 Germany

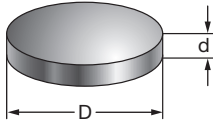

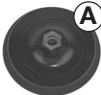

A	D	d	
	115 mm	12 mm	6.24840
	123 mm	12 mm	6.23287
	147 mm	12 mm	6.23288
	173 mm	12 mm	6.23289

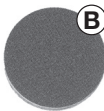
E	D	
	85 mm	6.24063
	130 mm	6.31223
	160 mm	6.31217

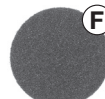
B	D	d	
	80 mm	25 mm	6.24912
	130 mm	25 mm	6.24913
	160 mm	25 mm	6.24915
	160 mm	50 mm	6.24916

F	D	
	80 mm	6.24061
	125 mm	6.31216
	150 mm	6.24037

C	D	d	
	80 mm	20 mm	6.24092
	130 mm	25 mm	6.24967
	130 mm	50 mm	6.24926
	160 mm	25 mm	6.24968
	160 mm	50 mm	6.24927

G	D	
	175 mm	6.24261

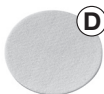
D	D	d	
	130 mm	5 mm	6.24964
	155 mm	5 mm	6.24965

Operating instructions

1. Specified Conditions of Use

The angle polisher PE 15-20 RT is suitable for polishing applications.

PE 15-20 RT is particularly suited for the polishing automotive paints.

The angle polisher PE 15-30 is suitable for sanding wood, plastic, filled or painted surfaces and polishing applications.

PE 15-30 is particularly suited for polishing stone.

The user bears sole responsibility for any damage caused by inappropriate use.

Generally accepted accident prevention regulations and the enclosed safety information must be observed.

2. General Safety Information



For your own protection and for the protection of your electrical tool, pay attention to all parts of the text that are marked with this symbol!



WARNING – Reading the operating instructions will reduce the risk of injury.

Pass on your electrical tool only together with these documents.

General Power Tool Safety Warnings



WARNING – Read all safety warnings and instructions. Failure to follow the warnings and instructions may result in electric shock, fire and/or serious injury.

Save all warnings and instructions for future reference! The term "power tool" in the warnings refers to your mains-operated (corded) power tool or battery-operated (cordless) power tool.

2.1 Work area safety

- Keep work area clean and well lit.** Cluttered or dark areas invite accidents.
- Do not operate power tools in explosive atmospheres, such as in the presence of flammable liquids, gases or dust.** Power tools create sparks which may ignite the dust or fumes.
- Keep children and bystanders away while operating a power tool.** Distractions can cause you to lose control.

2.2 Electrical safety

- Power tool plugs must match the outlet. Never modify the plug in any way. Do not use any adapter plugs with earthed (grounded) power tools.** Unmodified plugs and matching outlets will reduce risk of electric shock.
- Avoid body contact with earthed or grounded surfaces, such as pipes, radiators, ranges and refrigerators.** There is an increased

risk of electric shock if your body is earthed or grounded.

- Do not expose power tools to rain or wet conditions.** Water entering a power tool will increase the risk of electric shock.
- Do not abuse the cord. Never use the cord for carrying, pulling or unplugging the power tool. Keep cord away from heat, oil, sharp edges or moving parts.** Damaged or entangled cords increase the risk of electric shock.
- When operating a power tool outdoors, use an extension cord suitable for outdoor use.** Use of a cord suitable for outdoor use reduces the risk of electric shock.
- If operating a power tool in a damp location is unavoidable, use a residual current device (RCD) protected supply.** Use of an RCD reduces the risk of electric shock.

2.3 Personal safety

- Stay alert, watch what you are doing and use common sense when operating a power tool. Do not use a power tool while you are tired or under the influence of drugs, alcohol or medication.** A moment of inattention while operating power tools may result in serious personal injury.
- Use personal protective equipment. Always wear eye protection.** Protective equipment such as dust mask, non-skid safety shoes, hard hat, or hearing protection used for appropriate conditions will reduce personal injuries.
- Prevent unintentional starting. Ensure the switch is in the off-position before connecting to power source and/or battery pack, picking up or carrying the tool. Carrying power tools with your finger on the switch or energising power tools that have the switch on invites accidents.**
- Remove any adjusting key or wrench before turning the power tool on.** A wrench or a key left attached to a rotating part of the power tool may result in personal injury.
- Do not overreach. Keep proper footing and balance at all times.** This enables better control of the power tool in unexpected situations.
- Dress properly. Do not wear loose clothing or jewellery. Keep your hair, clothing and gloves away from moving parts.** Loose clothes, jewellery or long hair can be caught in moving parts.
- If devices are provided for the connection of dust extraction and collection facilities, ensure these are connected and properly used.** Use of dust collection can reduce dust-related hazards.

2.4 Power tool use and care

- Do not force the power tool. Use the correct power tool for your application.** The correct power tool will do the job better and safer at the rate for which it was designed.

b) **Do not use the power tool if the switch does not turn it on and off.** *Any power tool that cannot be controlled with the switch is dangerous and must be repaired.*

c) **Disconnect the plug from the power source and/or the battery pack from the power tool before making any adjustments, changing accessories, or storing power tools.** *Such preventive safety measures reduce the risk of starting the power tool accidentally.*

d) **Store idle power tools out of the reach of children and do not allow persons unfamiliar with the power tool or these instructions to operate the power tool.** *Power tools are dangerous in the hands of untrained users.*

e) **Maintain power tools. Check for misalignment or binding of moving parts, breakage of parts and any other condition that may affect the power tool's operation. If damaged, have the power tool repaired before use.** *Many accidents are caused by poorly maintained power tools.*

f) **Keep cutting tools sharp and clean.** *Properly maintained cutting tools with sharp cutting edges are less likely to bind and are easier to control.*

g) **Use the power tool, accessories and tool bits etc. in accordance with these instructions, taking into account the working conditions and the work to be performed.** *Use of the power tool for operations different from those intended could result in a hazardous situation.*

2.5 Service

a) **Have your power tool serviced by a qualified repair person using only identical replacement parts.** *This will ensure that the safety of the power tool is maintained.*

3. Special Safety Instructions

3.1 General Safety Recommendations for grinding, sanding, wire brushing, polishing and cutting-off operations:

Use

a) **This power tool is intended to function as a sander (not PE 15-20 RT) or polisher. Read all safety warnings, instructions, illustrations and specifications provided with this power tool.** *Failure to follow all instructions listed below may result in electric shock, fire and/or serious injury.*

b) **Operations such as grinding, sanding, wire brushing or cutting-off are not recommended to be performed with this power tool.** *Operations for which the power tool was not designed may create a hazard and cause personal injury.*

c) **Do not use accessories which are not specifically designed and recommended by the tool manufacturer.** *Just because the accessory can be attached to your power tool, it does not assure safe operation.*

d) **The rated speed of the accessory must be at least equal to the maximum speed marked on**

the power tool. *Accessories running faster than their rated speed can break and fly apart.*

e) **The external diameter and thickness of your accessory must be within the capacity rating of your power tool.** *Incorrectly sized accessories cannot be adequately guarded or controlled.*

f) **Threaded mounting of accessories must match the sanding spindle thread. For accessories mounted by flanges, the arbour hole of the accessory must fit the locating diameter of the flange.** *Accessories that do not match the mounting hardware of the power tool will run out of balance, vibrate excessively and may cause loss of control.*

g) **Do not use a damaged accessory. Before each use inspect the accessory such as abrasive wheels for chips and cracks, backing pad for cracks, tear or excess wear, wire brush for loose or cracked wires. If a power tool or accessory is dropped, inspect for damage or install an undamaged accessory. After inspecting and installing the accessory, position yourself and bystanders away from the plane of the rotating accessory and run the power tool at maximum no-load speed for one minute.** *Damaged accessories will normally break apart during this test time.*

h) **Wear personal protective equipment. Use a face shield, safety goggles or safety goggles depending on the application. As appropriate, wear a dust mask, hearing protectors, gloves and a workshop apron capable of stopping small abrasive or workpiece fragments.** *The eye protection must be capable of stopping flying debris generated by various operations. The dust mask or respirator must be capable of filtering particles generated by your operation. Prolonged exposure to high intensity noise may cause hearing loss.*

i) **Keep bystanders a safe distance away from work area. Anyone entering the work area must wear personal protective equipment.** *Fragments of a workpiece or broken accessory may fly away and cause injury beyond the immediate area of operation.*

j) **Hold the power tool by the insulated gripping surfaces only when performing an operation where the accessory may contact hidden wiring or its own cord. Cutting accessory contacting a "live" wire may make exposed metal parts of the power tool "live" and shock the operator.**

k) **Position the cord clear of the rotating accessory.** *If you lose control, the cord may be cut or snagged and your hand or arm may be pulled into the rotating accessory.*

l) **Never lay the power tool down until the accessory has come to a complete stop.** *The rotating accessory may grab the surface and pull the power tool out of your control.*

m) **Do not run the power tool while carrying it at your side.** *Accidental contact with the rotating accessory could snag your clothing, pulling the accessory into your body.*

n) **Regularly clean the power tool's air vents.** *The motor's fan will draw the dust inside the housing*

and excessive accumulation of powdered metal may cause electrical hazards.

o) Do not operate the power tool near flammable materials. Sparks could ignite these materials.

p) Do not use accessories that require liquid coolants. Using water or other liquid coolants may result in electrocution or shock.

3.2 Kickback and related warnings

Kickback is a sudden reaction to a pinched or snagged sanding wheel, backing pad, brush or any other accessory. Pinching or snagging causes rapid stalling of the rotating accessory which in turn causes the uncontrolled power tool to be forced in the direction opposite of the accessory's rotation at the point of the binding.

For example, if an abrasive wheel is snagged or pinched by the workpiece, the edge of the wheel that is entering into the pinch point can dig into the surface of the material causing the wheel to climb out or kick out. The abrasive wheel may either jump toward or away from the operator, depending on direction of the disc's movement at the point of pinching. Abrasive wheels may also break under these conditions.

Kickback is the result of power tool misuse and/or incorrect operating procedures or conditions and can be avoided if suitable precautionary measures are taken as described below.

a) Maintain a firm grip on the power tool and position your body and arm to allow you to resist kickback forces. Always use the additional handle, if provided, for maximum control over kickback or a torque reaction during start-up. The operator can control torque reactions or kickback forces if proper precautions are taken.

b) Never place your hand near the rotating accessory. Accessory may kickback over your hand.

c) Do not position your body in the area where the power tool will move if kickback occurs. Kickback will propel the tool in direction opposite to the grinding wheel's movement at the point of snagging.

d) Use special care when working corners, sharp edges etc. Avoid bouncing and snagging the accessory. Corners, sharp edges or bouncing have a tendency to snag the rotating accessory and cause loss of control or kickback.

e) Do not attach a saw chain woodcarving blade or toothed saw blade. Such blades create frequent kickback and loss of control.

3.3 Safety Warnings Specific for Sanding Operations (not PE 15-20 RT):

a) Do not use excessively oversized sanding disc paper. Follow manufacturers recommendations when selecting sanding paper. Larger sanding paper extending beyond the

sanding pad presents a laceration hazard and may cause snagging, tearing of the disc or kickback.

3.4 Safety Warnings Specific for Polishing Operations:

Do not allow any loose portion of the polishing bonnet or its attachment strings to spin freely. Tuck away or shorten the loose attachment strings. Loose and spinning attachment strings can entangle your fingers or snag on the workpiece.

 **Caution: The workpiece can heat up during the polishing process!**

3.5 Additional safety instructions:

 **WARNING** – Always wear protective goggles.

Use elastic cushioning layers if they have been supplied with the grinding media and if required.

Observe the specifications of the tool or accessory manufacturer!

Accessories must be stored and handled with care in accordance with the manufacturer's instructions.

Ensure that accessories are installed in accordance with the manufacturer's instructions.

The tool continues running after the machine has been switched off.

Do not use separate reducing bushings or adapters to adapt tools with a large hole.

The workpiece must lay flat and be secured against slipping, e.g. using clamps. Large workpieces must be sufficiently supported.

If accessories with threaded inserts are used, the end of the spindle may not touch the base of the hole on the sanding tool. Make sure that the thread in the accessory is long enough to accommodate the full length of the spindle. The thread in the accessory must match the thread on the spindle. See page 3 and chapter 13. Technical Specifications for more information on the spindle length and thread.

Use of a fixed extractor system is recommended. Always install an RCD with a maximum trip current of 30 mA upstream. When the machine is shut down via the GFCI, it must be checked and cleaned. See chapter 8. Cleaning.

When working in dusty conditions, ensure that ventilation openings are not blocked. If it becomes necessary to remove dust, first disconnect the power tool from the mains supply (use non-metallic objects) and avoid damaging internal components.

Damaged, eccentric or vibrating tools must not be used.

Pull the plug out of the socket before making any adjustments, converting or servicing the machine.

A damaged or cracked additional handle must be replaced. Never operate a machine with a defective additional handle.

A damaged or cracked hand guard must be replaced. Never operate a machine with a defective hand guard.

Additional Warnings:

⚠ WARNING Some dust created by power sanding, sawing, grinding, drilling, and other construction activities contains chemicals known to cause cancer, birth defects or other reproductive harm. Some examples of these chemicals are:

- Lead from lead-based paints,
- Crystalline silica from bricks and cement and other masonry products, and
- Arsenic and chromium from chemically treated lumber.

Your risk from these exposures varies, depending on how often you do this type of work. To reduce your exposure to these chemicals: work in a well ventilated area, and work with approved safety equipment, such as those dust masks that are specially designed to filter out microscopic particles.

SYMBOLS ON THE TOOLS:

- ☐ Class II Construction
- V volts
- A amperes
- Hz hertz
- .../min revolutions per minute
- rpm revolutions per minute
- ~ alternating current
- ≈ alternating current /direct current
- n rated speed

4. Overview

See page 2.

- 1 Spindle locking button
- 2 Sliding on/off switch
- 3 Handle
- 4 Speed adjustment wheel
- 5 Electronic signal indicator *
- 6 Dust filter *
- 7 Bar auxiliary handle *
- 8 Thumb screws of the bar auxiliary handle *
- 9 Locking discs of the bar auxiliary handle *
- 10 Threaded holes on gear housing
- 11 Additional handle *
- 12 Lock button
- 13 Trigger

* depending on equipment/not in scope of delivery

5. Initial Operation

⚠ Before commissioning, check that the rated mains voltage and mains frequency, as stated on the type plate match your power supply.

⚠ Always install an RCD/GFCI with a maximum trip current of 30 mA upstream.

⚠ Always guide the angle polisher with both hands on the handles provided.

5.1 PE 15-20 RT: Attaching the additional handle

⚠ Always work with the auxiliary handle (11) attached! Attach the auxiliary handle on the left or right of the machine and secure.

5.2 PE 15-30: Fitting of bar auxiliary handle

⚠ Always work with the bar auxiliary handle (7) attached! Fit the bar auxiliary handle as shown (see illustration A, page 2).

- Fit locking discs (9) to the left and right of the gear housing.
- Fit the bar auxiliary handle (7) at the gear housing.
- Insert the thumb screws (8) left and right into the bar auxiliary handle (7) and turn gently.
- Adjust the bar auxiliary handle (7) to the required angle.
- Firmly tighten the thumb screws (8) to the left and right manually.

5.3 Dust filter (depending on features)

Assembly see page 2, fig. B.

⚠ Regularly clean the dust filter. See chapter 8. Cleaning.

6. Installing the tools

⚠ Press in the spindle locking knob (1) only when the spindle is stationary!

Locking the spindle

Press in the spindle locking button (1) and turn the spindle by hand until the spindle locking button engages.

6.1 Installing support plate and sanding sheet



⚠ Only use the adjusting nut supplied with the support plate.

Place the support plate on the spindle as shown in the illustration. Screw on sanding sheet with adjusting nut supplied with support plate. Lock the spindle. Tighten sanding sheet with support plate manually in a clockwise direction.

Release by hand or with a two-hole spanner if necessary.

7. Use

7.1 Setting speed

The speed can be preset via the thumb-wheel (4) and is infinitely variable.

The VTC electronics make material-compatible work possible and an almost constant speed, even under load.

7.2 Switching On and Off



Switch on first, then guide the accessory towards the workpiece.



The machine must not be allowed to draw in additional dust and shavings. When switching the machine on and off, keep it away from dust deposits. After switching off the machine, only place it down when the motor has come to a standstill.



In continuous operation, the machine continues running if it is forced out of your hands. Therefore, always hold the machine with both hands using the handles provided, stand securely and concentrate.

PE 15-30:



Switching on: Push the sliding switch (2) forward. For continuous activation, now tilt downwards until it engages.

Switching off: Press the rear end of the slide switch (2) and release it.

PE 15-20 RT:



Switching on, speed: press the trigger switch (13). Press in the trigger switch to increase the rotational speed.

Switching off: To switch off release the trigger switch (13).

Continuous operation: With the trigger (13) pressed, push in the locking button (12) and release the trigger. Press and release the trigger (13) again to switch off.

7.3 Working directions

Polishing:

At the start of the polishing process, start with the lowest speed, coarse polish and a lambskin or a coarse pad.

Then the speed is increased, a medium polish and a medium pad are used.

A high speed is used for the finish (high gloss polishing), as well as the finest polish and the finest pad.

Polishing is done with crossover polishing, i.e. from left to right and then again from top to bottom. Here

make sure not to stay too long in one spot, since the surface can heat up a lot and the surface could get damaged.

Sanding (not PE 15-20 RT):

Press down the machine evenly on the surface and move back and forth so that the surface of the workpiece does not become too hot.

8. Cleaning

It is possible that particles deposit inside the power tool during operation. This impairs the cooling of the power tool. Conductive build-up can impair the protective insulation of the power tool and cause electrical hazards.

The power tool should be cleaned regularly, often and thoroughly through all front and rear air vents using a vacuum cleaner. Prior to this operation, separate the power tool from the power source and wear protective goggles and a dust mask.

Cleaning the dust filter:



If too much dust is deposited on the dust protection filter, the cooling to the motor is reduced and the motor may overheat and become damaged. Clean the dust protection filter regularly, frequently and thoroughly by vacuuming or wiping. Prior to this operation, separate the power tool from the power source or remove the dust protection filter. When working, wear goggles and a dust mask.

9. Troubleshooting

PE 15-30:



The electronic signal indicator (5) lights up and the load speed decreases. There is too much load on the machine! Run the machine in idling until the electronic signal indicator switches off.

PE 15-20 RT, PE 15-30:



The machine does not start. The electronic signal indicator (5) flashes. The restart protection is active. If the mains plug is inserted with the machine switched on or if the power supply is restored following an interruption, the machine does not start up. Switch the machine off and back on again.

10. Accessories

Use only genuine Metabo accessories.

Use only accessories that fulfil the requirements and specifications listed in these operating instructions.

See page 4.

- A Hook and loop backing pad (for attaching polishing and sanding accessories)
- B Hook and loop polishing pad, coarse (for buffing weathered paint)
- C Hook and loop polishing pad, fine (for polishing paint)

- D Hook and loop polishing felt, soft (for buffing paint, ferrous metals and stainless steel sheets)
- E Hook and loop lambswool polishing disc (for buffing weathered paint)
- F Cushioning disc with Velcro fasteners (for sanding curved surfaces)
- G Felt polishing disc with internal thread M 14

For a complete range of accessories, see www.metabo.com or the catalogue.

11. Repairs

 Repairs to electrical tools must ONLY be carried out by qualified electricians!

A defective mains cable must be replaced only with a special, original mains cable from metabo available from the Metabo service.

Contact your local Metabo representative if you have Metabo power tools requiring repairs. See www.metabo.com for addresses.

You can download a list of spare parts from www.metabo.com.

12. Environmental Protection

Observe the national regulations on environmentally compatible disposal and on the recycling of disused tools, packaging and accessories.

13. Technical Specifications

Explanatory notes on the specifications on page 3. Subject to change in accordance with technical progress.

- D_{max} = maximum support plate diameter
- $M_{t, max}$ = maximum torque
- M = Spindle thread
- l = Length of the sanding spindle
- n^* = No-load speed (maximum speed)
- $I_{120 V}$ = Current at 120 V
- n_S = No-load speed depending on the thumb-wheel position
- n_N^* = Speed at rated load
- P_1 = Rated input power
- P_2 = Power output
- m = Weight without mains cable

* Energy-rich, high-frequency interference can cause fluctuations in speed. The fluctuations disappear, however, as soon as the interference fades away.

The technical specifications quoted are subject to tolerances (in compliance with the relevant valid standards).

Emission values

These values make it possible to assess the emissions from the power tool and to compare different power tools. The actual load may be higher or lower depending on the operating conditions, the condition of the power tool or the accessories.

Please allow for breaks and periods when the load is lower for assessment purposes. Arrange protective measures for the user, such as

organisational measures based on the adjusted estimates.

Vibration total value (vector sum of three directions) determined in accordance with EN 60745:

- $a_{h, P}$ = Vibration emission value (polishing)
- $a_{h, DS}$ = Vibration emission value (sanding surfaces)

$K_{h, P}/K_{h, DS}$ = Uncertainty (vibration)

Typical A-effective perceived sound levels:

- L_{pa} = Sound-pressure level
- L_{WA} = Acoustic power level
- K_{pA}, K_{WA} = Uncertainty

The noise level can exceed 80 dB(A) during operation.

 **Wear ear protectors!**

Mode d'emploi

1. Utilisation conforme à l'usage

La polisseuse d'angle PE 15-20 RT convient au polissage spéculaire de surfaces laquées.

La polisseuse PE 15-20 RT convient particulièrement au polissage des peintures de carrosserie.

La polisseuse PE15-30 d'angle sert au ponçage du bois, des plastiques et matières similaires, au ponçage des surfaces enduites et peintes ainsi qu'au lustrage.

La polisseuse PE15-30 convient particulièrement à une utilisation avec des brosses circulaires en plastique.

L'utilisateur est entièrement responsable de tous les dommages résultant d'une utilisation non conforme.

Il est impératif de respecter les consignes générales de prévention contre les accidents ainsi que les consignes de sécurité ci-jointes.

2. Consignes générales de sécurité



Pour des raisons de sécurité et afin de protéger l'outil électrique, respecter les passages de texte marqués de ce symbole !



AVERTISSEMENT – Lire la notice d'utilisation afin d'éviter tout risque de blessure.

Remettre l'outil électrique uniquement accompagné de ces documents.

Avertissements de sécurité généraux pour l'outil



AVERTISSEMENT – Lire tous les avertissements de sécurité et toutes les instructions. *Ne pas suivre les avertissements et instructions peut donner lieu à un choc électrique, un incendie et/ou une blessure sérieuse.*

Conserver tous les avertissements et toutes les instructions pour pouvoir s'y reporter ultérieurement! *Le terme «outil» dans les avertissements fait référence à votre outil électrique alimenté par le secteur (avec cordon d'alimentation) ou votre outil fonctionnant sur batterie (sans cordon d'alimentation).*

2.1 Sécurité de la zone de travail

a) **Conserver la zone de travail propre et bien éclairée.** *Les zones en désordre ou sombres sont propices aux accidents.*

b) **Ne pas faire fonctionner les outils électriques en atmosphère explosive, par exemple en présence de liquides inflammables, de gaz ou de poussières.** *Les outils électriques produisent des étincelles qui peuvent enflammer les poussières ou les fumées.*

c) **Maintenir les enfants et les personnes présentes à l'écart pendant l'utilisation de l'outil.** *Les distractions peuvent vous faire perdre le contrôle de l'outil.*

2.2 Sécurité électrique

a) **Il faut que les fiches de l'outil électrique soient adaptées au socle. Ne jamais modifier la fiche de quelque façon que ce soit. Ne pas utiliser d'adaptateurs avec des outils à branchement de terre.** *Des fiches non modifiées et des socles adaptés réduiront le risque de choc électrique.*

b) **Eviter tout contact du corps avec des surfaces reliées à la terre telles que les tuyaux, les radiateurs, les cuisinières et les réfrigérateurs.** *Il existe un risque accru de choc électrique si votre corps est relié à la terre.*

c) **Ne pas exposer les outils à la pluie ou à des conditions humides.** *La pénétration d'eau à l'intérieur d'un outil augmentera le risque de choc électrique.*

d) **Ne pas maltraiter le cordon. Ne jamais utiliser le cordon pour porter, tirer ou débrancher l'outil. Maintenir le cordon à l'écart de la chaleur, du lubrifiant, des arêtes ou des parties en mouvement.** *Des cordons endommagés ou emmêlés augmentent le risque de choc électrique.*

e) **Lorsqu'on utilise un outil à l'extérieur, utiliser un prolongateur adapté à l'utilisation extérieure.** *L'utilisation d'un cordon adapté à l'utilisation extérieure réduit le risque de choc électrique.*

f) **Si l'usage d'un outil dans un emplacement humide est inévitable, utiliser une alimentation protégée par un dispositif à courant différentiel résiduel (RCD).** *L'usage d'un RCD réduit le risque de choc électrique.*

2.3 Sécurité des personnes

a) **Rester vigilant, regarder ce que vous êtes en train de faire et faire preuve de bon sens dans votre utilisation de l'outil. Ne pas utiliser un outil lorsque vous êtes fatigué ou sous l'emprise de drogues, d'alcool ou de médicaments.** *Un moment d'inattention en cours d'utilisation d'un outil peut entraîner des blessures graves des personnes.*

b) **Utiliser un équipement de sécurité. Toujours porter une protection pour les yeux.** *Les équipements de sécurité tels que les masques contre les poussières, les chaussures de sécurité antidérapantes, les casques ou les protections acoustiques utilisés pour les conditions appropriées réduiront les blessures de personnes.*

c) **Eviter tout démarrage intempestif. S'assurer que l'interrupteur est en position arrêt avant de brancher l'outil au secteur et/ou au bloc de batteries, de le ramasser ou de le porter.** *Porter les outils en ayant le doigt sur l'interrupteur ou*

brancher des outils dont l'interrupteur est en position marche est source d'accidents.

d) **Retirer toute clé de réglage avant de mettre l'outil en marche.** *Une clé laissée fixée sur une partie tournante de l'outil peut donner lieu à des blessures de personnes.*

e) **Ne pas se précipiter. Garder une position et un équilibre adaptés à tout moment.** *Cela permet un meilleur contrôle de l'outil dans des situations inattendues.*

f) **S'habiller de manière adaptée. Ne pas porter de vêtements amples ou de bijoux. Garder les cheveux, les vêtements et les gants à distance des parties en mouvement.** *Des vêtements amples, des bijoux ou les cheveux longs peuvent être pris dans des parties en mouvement.*

g) **Si des dispositifs sont fournis pour le raccordement d'équipements pour l'extraction et la récupération des poussières, s'assurer qu'ils sont connectés et correctement utilisés.** *Utiliser des collecteurs de poussière peut réduire les risques dus aux poussières.*

2.4 Utilisation et entretien de l'outil

a) **Ne pas forcer l'outil. Utiliser l'outil adapté à votre application.** *L'outil adapté réalisera mieux le travail et de manière plus sûre au régime pour lequel il a été construit.*

b) **Ne pas utiliser l'outil si l'interrupteur ne permet pas de passer de l'état de marche à arrêt et vice versa.** *Tout outil qui ne peut pas être commandé par l'interrupteur est dangereux et il faut le réparer.*

c) **Débrancher la fiche de la source d'alimentation en courant et/ou le bloc de batteries de l'outil avant tout réglage, changement d'accessoires ou avant de ranger l'outil.** *De telles mesures de sécurité préventives réduisent le risque de démarrage accidentel de l'outil.*

d) **Conserver les outils à l'arrêt hors de la portée des enfants et ne pas permettre à des personnes ne connaissant pas l'outil ou les présentes instructions de le faire fonctionner.** *Les outils sont dangereux entre les mains d'utilisateurs novices.*

e) **Observer la maintenance de l'outil. Vérifier qu'il n'y a pas de mauvais alignement ou de blocage des parties mobiles, des pièces cassées ou toute autre condition pouvant affecter le fonctionnement de l'outil. En cas de dommages, faire réparer l'outil avant de l'utiliser.** *De nombreux accidents sont dus à des outils mal entretenus.*

f) **Garder affûtés et propres les outils permettant de couper.** *Des outils destinés à couper correctement entretenus avec des pièces coupantes tranchantes sont moins susceptibles de bloquer et sont plus faciles à contrôler.*

g) **Utiliser l'outil, les accessoires et les lames etc., conformément à ces instructions, en tenant compte des conditions de travail et du travail à réaliser.** *L'utilisation de l'outil pour des*

opérations différentes de celles prévues pourrait donner lieu à des situations dangereuses.

2.5 Maintenance et entretien

a) **Faire entretenir l'outil par un réparateur qualifié utilisant uniquement des pièces de rechange identiques.** *Cela assurera que la sécurité de l'outil est maintenue.*

3. Consignes de sécurité particulières

3.1 Consignes de sécurité communes au meulage, au ponçage avec du papier abrasif, aux travaux à la brosse métallique et au tronçonnage :

Application

a) **Cet outil électrique doit être utilisé comme ponceuse avec du papier de verre (pas PE 15-20 RT) et comme polisseuse. Lire toutes les mises en garde de sécurité, les instructions, les illustrations et les spécifications fournies avec cet outil électrique.** Le non-respect des consignes ci-dessous peut avoir pour conséquence une décharge électrique, un incendie et/ou une blessure grave.

b) **Cet outil électrique n'est pas adapté au meulage, à l'utilisation d'une brosse métallique ni au tronçonnage par meule abrasive.** Les opérations pour lesquelles l'outil électrique n'a pas été conçu peuvent provoquer un danger et causer un accident corporel.

c) **Ne pas utiliser d'accessoires non conçus spécifiquement et recommandés par le fabricant d'outils.** Le fait qu'un accessoire puisse être fixé sur votre outil électrique ne suffit pas à assurer un fonctionnement en toute sécurité.

d) **La vitesse de rotation autorisée de l'accessoire doit être au moins aussi élevée que la vitesse de rotation maximale indiquée sur l'outil électrique.** Des accessoires fonctionnant à une vitesse supérieure à la vitesse assignée peuvent se casser et se détacher de l'outil.

e) **Le diamètre extérieur et l'épaisseur de votre accessoire doivent correspondre aux dimensions indiquées de votre outil électrique.** Les accessoires n'ayant pas les dimensions correctes ne peuvent pas être protégés ni contrôlés de manière adaptée.

f) **Les accessoires avec insert fileté doivent être adaptés avec précision à la broche porte-meule de l'outil électrique. Dans le cas d'accessoires fixés au moyen de brides, le perçage de fixation doit être adapté avec précision à la forme de la bride.** Les accessoires qui ne s'adaptent pas avec précision au dispositif de fixation fonctionnent de façon irrégulière, vibrent excessivement et peuvent conduire à une perte de contrôle.

g) **Ne pas utiliser d'accessoire endommagé. Avant chaque utilisation, examiner les accessoires comme les meules abrasives pour**

détecter la présence éventuelle d'ébréchantures et de fissures, les patins d'appui pour détecter des traces éventuelles de fissures, de déchirure ou d'usure excessive, ainsi que les brosses métalliques pour détecter des fils desserrés ou fissurés. Si l'outil électrique ou l'accessoire a subi une chute, examiner les dommages éventuels ou installer un accessoire non endommagé. Après contrôle et installation de l'accessoire, tenir toutes les personnes présentes à distance de l'accessoire rotatif et faire marcher l'outil électrique à vitesse maximale à vide pendant une minute. Les accessoires endommagés se cassent généralement pendant cette période d'essai.

h) **Porter un équipement de protection individuelle. En fonction de l'application, utiliser un écran facial, des lunettes de sécurité ou des lunettes de protection. Si nécessaire, porter un masque anti-poussière, une protection auditive, des gants et un tablier capable d'arrêter les petits fragments abrasifs ou les fragments provenant de l'ouvrage.** Les lunettes de sécurité doivent pouvoir arrêter les débris expulsés au cours des différentes opérations. Le masque antipoussière ou le respirateur doit pouvoir filtrer les particules générées lors des applications. Une exposition prolongée à des bruits de forte intensité peut être à l'origine d'une perte auditive.

i) **Maintenir les personnes présentes à une distance de sécurité par rapport à la zone de travail. Toute personne entrant dans la zone de travail doit porter un équipement de protection individuelle.** Des fragments provenant de la pièce à usiner ou d'un accessoire endommagé peuvent être expulsés et causer des blessures au-delà de la zone immédiate de travail.

j) **Tenir l'outil uniquement par les surfaces de préhension isolantes, pendant les opérations au cours desquelles l'accessoire coupant peut être en contact avec des conducteurs cachés ou avec son propre câble.** Le contact de l'accessoire coupant avec un fil sous tension peut également mettre sous tension les parties métalliques exposées de l'outil électrique et provoquer une décharge électrique.

k) **Placer le câble éloigné de l'accessoire en rotation.** Si vous perdez le contrôle, le câble peut être coupé ou être entraîné et votre main ou votre bras peut être entraîné dans l'accessoire de rotation.

l) **Ne jamais reposer l'outil électrique avant que l'accessoire n'ait atteint un arrêt complet.** En tournant, l'accessoire peut agripper la surface et rendre l'outil électrique incontrôlable.

m) **Ne pas faire fonctionner l'outil électrique en le transportant.** Un contact accidentel avec l'accessoire rotatif pourrait accrocher vos vêtements et l'accessoire risque de percer votre corps.

n) **Nettoyer régulièrement les orifices d'aération de votre outil électrique.** Le ventilateur du moteur attirera les poussières à

l'intérieur du boîtier et une accumulation excessive de poussière métallique peut provoquer des dangers électriques.

o) **Ne pas faire fonctionner l'outil électrique à proximité de matériaux inflammables.** Les étincelles pourraient enflammer ces matériaux.

p) **Ne pas utiliser d'accessoires qui nécessitent des réfrigérants fluides.** L'utilisation d'eau ou d'autres réfrigérants fluides peut entraîner une électrocution ou une décharge électrique.

3.2 Rebonds et mises en garde correspondantes

Le rebond est une réaction soudaine au pincement ou à l'accrochage d'un accessoire en rotation comme une meule, un patin de ponçage, une brosse métallique, etc. Le pincement ou l'accrochage entraîne un arrêt soudain de l'accessoire en rotation. L'outil électrique hors de contrôle accélère alors dans le sens de rotation opposé de l'accessoire au point de blocage.

Par exemple, si une meule s'accroche ou se bloque dans la pièce à usiner, le bord de la meule qui entre dans la pièce à usiner peut y être bloqué provoquant l'éjection de la meule ou un rebond. La meule peut sauter en direction de l'opérateur ou encore en s'en éloignant, selon le sens du mouvement de la meule au point de blocage. Les meules peuvent également se rompre.

Le phénomène de rebond est le résultat d'une utilisation inadéquate de l'outil et/ou de procédures ou de conditions de fonctionnement incorrectes. Il peut être évité en prenant les précautions appropriées indiquées ci-dessous.

a) **Maintenir solidement l'outil et positionner le corps et le bras de manière à pouvoir résister aux forces de rebond. Toujours utiliser une poignée auxiliaire, le cas échéant, pour une maîtrise maximale du rebond ou de la réaction de couple au cours du démarrage.** L'opérateur est en mesure de contrôler les réactions de couple et les forces de rebond, si des précautions appropriées ont été prises.

b) **Ne jamais placer la main à proximité de l'accessoire en rotation.** L'accessoire peut être projeté en arrière sur la main

c) **Éviter de placer votre corps dans la zone dans laquelle se déplace l'outil électroportatif en cas de rebond.** Le rebond pousse l'outil électroportatif dans le sens opposé au mouvement de la meule au niveau du point de blocage.

d) **Apporter un soin particulier lors de travaux effectués dans les coins, les arêtes vives, etc. Éviter les rebondissements et les accrochages de l'accessoire.** Les coins, les arêtes vives ou les rebondissements ont tendance à accrocher l'accessoire en rotation et à provoquer une perte de contrôle ou un rebond.

e) **Ne pas fixer de chaîne coupante, de lame de sculpture sur bois, de chaîne coupante ni de lame de scie dentée.** De telles lames provoquent des rebonds ou des pertes de contrôle de l'outil électrique.

3.3 Mises en garde de sécurité spécifiques aux opérations de ponçage (pas PE 15-20 RT):

a) **Ne pas utiliser de papier abrasif trop surdimensionné pour les disques de ponçage. Suivre les recommandations des fabricants lors du choix du papier abrasif.** Un papier abrasif plus grand s'étendant au-delà du patin de ponçage présente un danger de laceration et peut provoquer un accrochage, une déchirure du papier abrasif ou un rebond.

3.4 Mises en garde de sécurité spécifiques aux opérations de lustrage :

Ne laisser aucune pièce détachée du bonnet de polissage, particulièrement les cordons d'attache. Ranger ou couper les cordons d'attache. Les cordons d'attache lâches, entraînés dans une rotation peuvent attraper les doigts ou se coincer dans une pièce à usiner.

 **Attention : la pièce à usiner peut chauffer pendant le polissage !**

3.5 Autres consignes de sécurité :

 **AVERTISSEMENT** – Toujours porter des Lunettes de protection.

Utiliser des intercalaires souples s'ils ont été fournis avec l'accessoire de meulage et que leur utilisation s'impose.

Respecter les indications de l'outil ou du fabricant d'accessoires !

Les accessoires doivent être conservés et manipulés avec soin, conformément aux instructions du fabricant.

Contrôlez que les accessoires ont bien été montés conformément aux instructions du fabricant.

L'accessoire continue de tourner après l'arrêt électrique de la machine.

N'utilisez pas de douilles de réduction séparées ou d'adaptateur pour adapter des accessoires munis d'un grand trou.

La pièce à usiner doit être fermement fixée de façon à ne pas glisser, par exemple à l'aide de dispositifs de serrage. Les pièces à usiner de grande taille doivent être suffisamment soutenues.

Si les outils de travail sont utilisés avec un insert fileté, l'extrémité de la broche ne doit pas toucher le fond perforé de l'outil de meulage. S'assurer que le filetage de l'accessoire soit suffisamment long pour accueillir la broche dans sa longueur. Le filetage de l'accessoire doit s'adapter au filetage de la broche. Voir la longueur et le filetage du mandrin à la page 3 au chapitre 13. Caractéristiques techniques.

Il est recommandé d'utiliser un système d'aspiration stationnaire. Toujours monter un interrupteur de protection contre les courants de court-circuit (RCD) avec un courant de déclenchement max. de 30 mA en amont. Lorsque la machine est arrêtée par son interrupteur de protection contre les courants de court-circuit, elle doit être vérifiée et nettoyée. Voir chapitre 8. Nettoyage.

Si le travail à effectuer génère de la poussière, veillez à ce que les orifices d'aération soient dégagés. S'il devient nécessaire d'enlever la poussière, déconnectez tout d'abord l'outil électrique du secteur (à l'aide d'objets non métalliques) et évitez d'endommager des pièces internes.

Ne jamais utiliser un outil endommagé, présentant des faux-ronds ou des vibrations.

Débrancher la fiche de la prise de courant avant toute opération de réglage, de changement d'accessoire ou de maintenance.

Une poignée supplémentaire endommagée ou craquelée doit être remplacée. Ne pas utiliser la machine si la poignée supplémentaire est défectueuse.

Un protège-mains endommagé ou craquelé doit être remplacé. Ne pas utiliser la machine si le protège-mains est défectueux.

Avertissements additionnels :

 **AVERTISSEMENT** Certaines poussières produites par le ponçage électrique, le sciage, le meulage, le perçage et d'autres activités de construction contiennent des agents chimiques qui causent des cancers, des anomalies congénitales ou d'autres dangers pour la reproduction. Voici quelques exemples de tels agents chimiques :

- Le plomb des peintures à base de plomb,
- La silice cristalline des briques, du ciment et d'autres produits de maçonnerie, et
- L'arsenic et le chrome du bois d'œuvre traité chimiquement.

Les conséquences de telles expositions varient en fonction de la fréquence à laquelle vous faites ce type de travail. Pour réduire votre exposition à ces agents chimiques, travaillez dans un endroit bien ventilé et utilisez des équipements de protection agréés, tels que les masques de protection contre la poussière qui sont conçus spécialement pour filtrer les particules microscopiques.

SYMBOLES SUR L'OUTIL:

Construction de classe II
V.....	volts
A.....	ampères
Hz.....	hertz
.../min	révolutions par minute
~	courant alternatif
≈	courant alternatif / courant continu
n	vitesse à vide

4. Vue d'ensemble

Voir page 2.

- 1 Bouton de blocage de la broche
- 2 Interrupteur coulissant sur marche/arrêt
- 3 Poignée
- 4 Molette de réglage de la vitesse
- 5 Témoin électronique *
- 6 Filtre à poussières *
- 7 Poignée supplémentaire en arceau *

- 8 Pincettes de la poignée supplémentaire en arceau*
- 9 Vis papillons de la poignée supplémentaire en arceau *
- 10 Vis de la poignée supplémentaire en arceau *
- 11 Poignée supplémentaire *
- 12 Bouton de blocage
- 13 Bouton-poussoir

* suivant version/non compris dans la fourniture

5. Mise en service

 Avant la mise en service, comparer si la tension secteur et la fréquence secteur indiquées sur la plaque signalétique correspondent aux caractéristiques du réseau de courant.

 Toujours monter un interrupteur de protection contre les courants de court-circuit (RCD/GFCI) avec un courant de déclenchement max. de 30 mA en amont.

 La polisseuse d'angle doit toujours être guidée par les poignées prévues à cet effet et par les deux mains.

5.1 PE 15-20 RT : Installation de la poignée supplémentaire

 Uniquement travailler avec la poignée supplémentaire (11) installée ! Visser fermement la poignée supplémentaire sur le côté gauche ou droit de la machine.

5.2 PE 15-30 : installer la poignée supplémentaire en arceau

 Uniquement travailler avec la poignée supplémentaire en arceau (7) installée ! Placer la poignée supplémentaire en arceau comme indiqué (voir figure A, page 2).

- Placer les disques d'arrêt (8) à gauche et à droite sur le carter de réducteur.
- Installer la poignée supplémentaire en arceau (7) sur le carter de réducteur.
- Insérer les vis papillon (9) à gauche et à droite dans la poignée supplémentaire en arceau (7) et les serrer légèrement.
- Régler l'angle souhaité de la poignée supplémentaire en arceau (7).
- Serrer fermement à la main les vis papillon (9) à gauche et à droite.

5.3 Filtre à poussières (en fonction de l'équipement)

Montage voir page 2, fig. B.

 Nettoyez régulièrement le filtre à poussières. Voir chapitre 8. Nettoyage.

6. Installation des outils

 N'enfoncer le bouton de blocage de la broche (1) qu'à condition que la broche soit à l'arrêt.

Blocage de la broche

Enfoncez le bouton de blocage de la broche (1) et

tournez la broche à la main jusqu'à ce que le bouton de blocage de la broche entre dans son cran.

6.1 Mise en place du plateau d'appui et de la feuille abrasive



 Utiliser exclusivement l'écrou de serrage fourni avec le plateau d'appui !

Placer le plateau d'appui sur le mandrin ainsi que l'indique la figure. Visser la feuille abrasive à l'aide de l'écrou de serrage fourni ensemble avec le plateau. Verrouiller la broche. Serrer la feuille abrasive sur le plateau d'appui à la main dans le sens horaire.

Desserrage à la main, si nécessaire à l'aide d'une clé à ergots.

7. Utilisation

7.1 Réglage de la vitesse

La mollette (4) permet de présélectionner la vitesse en continu.

Le système électronique VTC permet d'adapter le fonctionnement au matériau, avec une vitesse quasiment constante même en charge.

7.2 Marche/arrêt

 Mettez la machine sous tension avant de positionner la machine sur la pièce à usiner.

 Veiller à éviter que la machine aspire des poussières et des copeaux supplémentaires. Lors de la mise en marche et de l'arrêt de la machine, la tenir loin des dépôts de poussière. Après l'avoir arrêtée, ne poser la machine qu'une fois que le moteur a cessé de tourner.

 Lorsque la machine est en position de fonctionnement en continu, elle continuera de tourner si elle vous échappe des mains. Afin d'éviter tout comportement inattendu de l'outil, le tenir avec les deux mains au niveau des poignées, veiller à un bon équilibre et travailler de manière concentrée.

PE 15-30 :



Mise en marche : Glisser l'interrupteur coulissant (2) vers l'avant. Pour un fonctionnement en continu, le basculer vers l'arrière jusqu'à ce qu'il s'encliquette.

Arrêt : appuyer sur l'arrière de l'interrupteur coulissant (2), puis relâcher.

PE 15-20 RT :

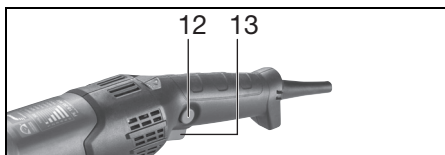

Mise en marche, vitesse de rotation : appuyer sur la gâchette (13).

La vitesse peut être modifiée par une pression sur la gâchette.

Arrêt : Pour arrêter la machine, relâcher la gâchette (13).

Fonctionnement en continu : Lorsque la gâchette (13) est enfoncée, appuyez sur le bouton de blocage (12) et relâchez la gâchette. Pour arrêter la machine, appuyez de nouveau sur la gâchette (13), puis relâchez.

7.3 Consignes de travail

Polissage :

Pour commencer le polissage, travailler avec une faible vitesse de rotation, une pâte à polir grossière et une peau d'agneau ou une éponge grossière.

Augmenter ensuite la vitesse de rotation, utiliser une pâte à polir à grain moyen et une éponge moyenne.

Pour la finition (lustrage), utiliser la vitesse de rotation maximale, une pâte à polir à grain très fin et l'éponge la plus fine.

Polir en croix, c'est-à-dire de gauche à droite et ensuite de haut en bas. Veiller à ne pas rester trop longtemps au même endroit, car la surface chauffe rapidement et peut donc être endommagée.

Ponçage (pas PE 15-20 RT):

Exercer sur la machine une pression mesurée et effectuer des allers-retours sur la surface, afin que la surface de la pièce à usiner ne devienne pas trop chaude.

8. Nettoyage

Lors du travail, des particules peuvent se déposer à l'intérieur de l'outil électrique. Cela entrave le refroidissement de l'outil électrique. Les dépôts de particules conductrices peuvent endommager l'isolation de protection de l'outil électrique et entraîner un risque d'électrocution.

Aspirer régulièrement, souvent et soigneusement l'outil électrique à travers toutes les fentes d'aération avant et arrière. Débrancher au préalable l'outil électrique du courant et porter des lunettes de protection et un masque antipoussière.

Nettoyage du filtre à poussières :



Les dépôts de poussière trop importants sur le filtre à poussières réduisent le refroidissement du moteur, le moteur risque de

surchauffer et d'être endommagé ! Nettoyez régulièrement, souvent et soigneusement le filtre à poussières en l'aspirant ou en l'essuyant. Débranchez préalablement l'outil électrique du courant ou retirez le filtre à poussières. Portez des lunettes de protection et un masque anti-poussières.

9. Dépannage

PE 15-30:



Le témoin électronique (5) allume et la vitesse en charge diminue. La machine est en surcharge ! Laisser fonctionner la machine à vide jusqu'à ce que le témoin électronique s'éteigne.

PE 15-20 RT, PE 15-30:



La machine ne fonctionne pas. Le témoin électronique (5) clignote. La protection contre le redémarrage s'est déclenchée. Si le cordon d'alimentation est branché alors que la machine est sur « Marche », ou si l'alimentation revient après une coupure de courant, la machine ne démarre pas. Éteindre la machine et la remettre en marche.

10. Accessoires

Utiliser uniquement des accessoires originaux Metabo.

Utiliser uniquement des accessoires qui sont conformes aux exigences et aux données caractéristiques indiquées dans la présente notice d'utilisation.

Voir page 4.

- A Plateau à fixation auto-agrippante (support pour les accessoires de lustrage et de ponçage)
- B Éponge à polir auto-agrippante, grossière (pour le polissage de vieilles peintures)
- C Éponge à polir, fine (pour le polissage de peintures)
- D Feutre à polir auto-agrippant, doux (pour le lustrage des peintures, des métaux non-ferreux et des tôles VA)
- E Disque à polir auto-agrippant en peau d'agneau (pour le polissage de vieilles peintures)
- F Intercalaire d'agrippage à fixation auto-agrippante (pour le traitement de surfaces bombées)
- G Disque à polir en feutre avec filetage intérieur M14

Gamme d'accessoires complète, voir www.metabo.com ou catalogue.

11. Réparations



Les travaux de réparation sur les outils électriques peuvent uniquement être effectués par un électricien !

Un câble d'alimentation défectueux peut uniquement être remplacé par un câble

d'alimentation spécial de la marque Metabo disponible auprès du service après-vente Metabo.



Porter des protège-oreilles !

Pour toute réparation sur un outil Metabo, contactez le représentant Metabo. Voir les adresses sur www.metabo.com.

Les listes des pièces détachées peuvent être téléchargées sur www.metabo.com.

12. Protection de l'environnement

Suivez les réglementations nationales concernant l'élimination écologique et le recyclage des machines, des emballages et des accessoires.

13. Caractéristiques techniques

Commentaires sur les indications de la page 3.
Sous réserve de modifications résultant de progrès techniques.

D_{\max} = diamètre maximal du plateau

$M_{t, \max}$ = couple de rotation maximal

M = filet de la broche

l = longueur de la broche porte-meule

n^* = vitesse à vide (vitesse max.)

n_S = vitesse de rotation à vide en fonction du réglage de la molette

n_N^* = vitesse de rotation en charge nominale

I_{120V} = Courant sous 120 V

P_1 = puissance absorbée

P_2 = puissance débitée

m = poids sans câble d'alimentation

* Les perturbations à fréquence et à énergie élevées peuvent occasionner des variations de vitesse. Ces variations cessent dès la disparition des perturbations.

Les caractéristiques techniques indiquées sont soumises à tolérance (selon les normes en vigueur correspondantes).



Valeurs d'émission

Ces valeurs permettent l'estimation des émissions de l'outil électrique et la comparaison entre différents outils électriques. Selon les conditions d'utilisation, l'état de l'outil électrique ou les accessoires utilisés, la sollicitation réelle peut plus ou moins varier. Pour l'estimation, tenir compte des pauses de travail et des phases de sollicitation moindres. Définir des mesures de protection pour l'utilisateur sur la base des valeurs estimatives adaptées en conséquence, p. ex. mesures organisationnelles.

Valeur totale de vibration (somme des vecteurs des trois directions) définie selon la norme EN 60745 :

$a_{h, \text{Cheq}}$ = Valeur d'émission de vibrations (polissage)

$a_{h, DS}$ = Valeur d'émission d'oscillation (ponçage de surfaces)

$K_{h,P}/K_{h,DS}$ = incertitude (vibration)

Niveaux sonores types A évalués :

L_{pA} = niveau de pression acoustique

L_{WA} = niveau de puissance acoustique

K_{pA}, K_{WA} = incertitude

Pendant le fonctionnement, il se peut que le niveau sonore dépasse les 80 dB(A).

Instrucciones de manejo

1. Uso según su finalidad

La abrillantadora angular PE 15-20 RT es apta para abrillantar con alto brillo las superficies pintadas.

PE 15-20 RT es especialmente apropiada para el pulido de lacas de automotores.

La amoladora angular PE 15-30 es apropiada para esmerilar madera, plástico y similares, para esmerilar áreas emplastecidas y laqueadas y para el pulido brillante de superficies laqueadas.

PE 15-30 es especialmente apropiada para el empleo con cepillos de disco plásticos.

Los posibles daños derivados de un uso inadecuado son responsabilidad exclusiva del usuario.

Se deberán respetar las normas sobre prevención de accidentes generalmente aceptadas y las indicaciones de seguridad aquí incluídas.

2. Recomendaciones generales de seguridad



Para su propia protección y la de su herramienta eléctrica, observe las partes marcadas con este símbolo.



ADVERTENCIA: Lea el manual de instrucciones para reducir el riesgo de accidentes.

Si entrega su herramienta eléctrica a otra persona, es imprescindible acompañarla de este documento.

Instrucciones generales de seguridad para herramientas eléctricas



¡ATENCIÓN! Lea íntegramente estas instrucciones de seguridad. La no observación de las instrucciones de seguridad siguientes puede dar lugar a descargas eléctricas, incendios y/o lesiones graves.

¡Guarde estas instrucciones en un lugar seguro! El término "herramienta eléctrica" empleado en las siguientes instrucciones se refiere a su aparato eléctrico portátil, ya sea con cable de red, o sin cable, en caso de ser accionado por acumulador.

2.1 Puesto de trabajo

a) **Mantenga limpio y bien iluminado su puesto de trabajo.** El desorden y una iluminación deficiente en las áreas de trabajo pueden provocar accidentes.

b) **No utilice la herramienta eléctrica en un entorno con peligro de explosión, en el que se encuentren combustibles líquidos, gases o material en polvo.** Las herramientas eléctricas producen chispas que pueden llegar a inflamar los materiales en polvo o vapores.

c) **Mantenga alejados a los niños y otras personas de su puesto de trabajo al emplear la herramienta eléctrica.** Una distracción le puede hacer perder el control sobre el aparato.

2.2 Seguridad eléctrica

a) **El enchufe de la herramienta eléctrica debe corresponder a la toma de corriente utilizada. No es admisible modificar el enchufe en forma alguna. No emplee adaptadores con herramientas eléctricas dotadas de una toma de tierra.** Los enchufes sin modificar adecuados a las respectivas tomas de corriente reducen el riesgo de una descarga eléctrica.

b) **Evite que su cuerpo toque partes conectadas a tierra como tuberías, radiadores, cocinas y refrigeradores.** El riesgo de quedar expuesto a una sacudida eléctrica es mayor si su cuerpo tiene contacto con tierra.

c) **No exponga las herramientas eléctricas a la lluvia y evite que penetren líquidos en su interior.** Existe el peligro de recibir una descarga eléctrica si penetran ciertos líquidos en la herramienta eléctrica.

d) **No utilice el cable de red para transportar o colgar la herramienta eléctrica, ni tire de él para sacar el enchufe de la toma de corriente. Mantenga el cable de red alejado del calor, aceite, esquinas cortantes o piezas móviles.** Los cables de red dañados o enredados pueden provocar una descarga eléctrica.

e) **Al trabajar con la herramienta eléctrica a la intemperie utilice solamente cables de prolongación homologados para su uso en exteriores.** La utilización de un cable de prolongación adecuado para su uso en exteriores reduce el riesgo de una descarga eléctrica.

f) **Si fuera necesario utilizar la herramienta eléctrica en un entorno húmedo, utilice un interruptor de protección diferencial.** La utilización de un cable de prolongación adecuado para su uso en exteriores reduce el riesgo de una descarga eléctrica.

2.3 Seguridad de personas

a) **Esté atento a lo que hace y emplee la herramienta eléctrica con prudencia. No utilice la herramienta eléctrica si estuviese cansado, ni tampoco después de haber consumido alcohol, drogas o medicamentos.** El no estar atento durante el uso de una herramienta eléctrica puede provocarle serias lesiones.

b) **Utilice un equipo de protección y en todo caso unas gafas de protección.** El riesgo de lesionarse se reduce considerablemente si, dependiendo del tipo y la aplicación de la herramienta eléctrica empleada, se utiliza un equipo de protección adecuado como una mascarilla antipolvo, zapatos de seguridad con suela antideslizante, casco, o protectores auditivos.

c) Evite una puesta en marcha fortuita del aparato. Asegúrese de que la herramienta eléctrica está apagada antes de conectarla a la toma de corriente y/o la batería, de desconectarla o de transportarla. *Si transporta la herramienta eléctrica sujetándola por el interruptor de conexión/desconexión, o si introduce el enchufe en la toma de corriente con el aparato conectado, puede dar lugar a un accidente.*

d) Retire las herramientas de ajuste o llaves fijas antes de conectar la herramienta eléctrica. *Una herramienta o llave colocada en una pieza rotante puede producir lesiones al ponerse a funcionar.*

e) Evite trabajar con posturas forzadas. Trabaje sobre una base firme y mantenga el equilibrio en todo momento. *Ello le permitirá controlar mejor la herramienta eléctrica en caso de presentarse una situación inesperada.*

f) Lleve puesta una vestimenta de trabajo adecuada. No utilice vestimenta amplia ni joyas. Mantenga su pelo, vestimenta y guantes alejados de las piezas móviles. *La vestimenta suelta, las joyas y el pelo largo se pueden enganchar con las piezas en movimiento.*

g) Siempre que sea posible utilizar equipos de aspiración o captación de polvo, asegúrese que éstos estén montados y que sean utilizados correctamente. *La utilización de un equipo de aspiración de polvo puede reducir los riesgos de aspirar polvo nocivo para la salud.*

2.4 Trato y uso cuidadoso de herramientas eléctricas

a) No sobrecargue el aparato. Use la herramienta prevista para el trabajo a realizar. *Con la herramienta adecuada podrá trabajar mejor y más seguro dentro del margen de potencia indicado.*

b) No utilice herramientas con un interruptor defectuoso. *Las herramientas que no se puedan conectar o desconectar son peligrosas y deben hacerse reparar.*

c) Saque el enchufe de la red y/o retire la batería antes de realizar un ajuste en la herramienta, cambiar de accesorio o guardar el aparato. *Esta medida preventiva reduce el riesgo de conectar accidentalmente el aparato.*

d) Guarde las herramientas eléctricas fuera del alcance de los niños. No permita que las utilicen personas que no estén familiarizadas con ellas o que no hayan leído estas instrucciones. *Las herramientas utilizadas por personas inexpertas son peligrosas.*

e) Cuide sus herramientas eléctricas con esmero. Controle si funcionan correctamente, sin atascarse, las partes móviles de la herramienta y si existen partes rotas o deterioradas que pudieran afectar a su funcionamiento. Si la herramienta eléctrica estuviese defectuosa, hágala reparar antes de volver a utilizarla. *Muchos de los accidentes se deben a aparatos con un mantenimiento deficiente.*

f) Mantenga los útiles limpios y afilados. *Los útiles mantenidos correctamente se dejan guiar y controlar mejor.*

g) Utilice las herramientas eléctricas, los accesorios, las herramientas de inserción, etc. de acuerdo con estas instrucciones. Considere en ello las condiciones de trabajo y la tarea a realizar. *El uso de herramientas eléctricas para trabajos diferentes de aquellos para los que han sido concebidas puede resultar peligroso.*

2.5 Servicio

a) Únicamente haga reparar su herramienta eléctrica por un profesional, empleando exclusivamente piezas de repuesto originales. *Solamente así se mantiene la seguridad de la herramienta eléctrica.*

3. Indicaciones especiales de seguridad

3.1 Indicaciones generales de seguridad
Para el lijado, esmerilado con papel de lija, trabajos con cepillo de alambre, pulido y tronzado:

Aplicación

a) Esta herramienta eléctrica debe usarse como lijadora con lija de papel (no el modelo PE 15-20 RT) y como pulidora. Preste atención a todas las indicaciones de seguridad, instrucciones, representaciones y datos suministrados con la herramienta. El incumplimiento de las indicaciones siguientes puede producir descargas eléctricas, fuego y lesiones graves.

b) Esta herramienta eléctrica no es apropiada para lijado, trabajos con cepillos metálicos y amolado. Utilice la herramienta para aplicaciones para las que no está prevista puede provocar riesgos y lesiones.

c) No utilice accesorios que no estén especialmente diseñados y recomendados por el fabricante para esta herramienta eléctrica en particular. El hecho de poder montar el accesorio en la herramienta no garantiza una utilización segura.

d) El número de revoluciones autorizado de la herramienta de inserción debe ser al menos tan alto como el número de revoluciones máximo indicado en la herramienta eléctrica. Si los accesorios giran a una velocidad mayor que la permitida, podrían romperse y salir despedidos.

e) El diámetro exterior y el grosor de la herramienta de inserción deben coincidir con las medidas de la herramienta eléctrica. Las herramientas de inserción con un tamaño incorrecto no pueden protegerse convenientemente ni controlarse de forma apropiada.

f) Las herramientas de inserción con rosca deben coincidir exactamente en el husillo portamuelas de la herramienta eléctrica. En el caso de las herramientas de inserción

ajustadas con bridas, el agujero del soporte debe coincidir exactamente con la forma de la brida. Las herramientas de inserción que no se adaptan con precisión al husillo de su herramienta eléctrica, giran de forma irregular, vibran con mucha fuerza y pueden provocar la pérdida del control de la máquina.

g) No utilice herramientas de inserción dañadas. Antes de cada utilización, controle si las herramientas de inserción presentan algún daño, por ejemplo si los discos de amolar están astillados o agrietados, si los discos abrasivos están agrietados o muy desgastados, o si los cepillos de alambre tienen alambres sueltos o rotos. En el caso de que la herramienta eléctrica o la de inserción caigan al suelo, compruebe si se ha dañado, o bien utilice una herramienta sin dañar. Una vez haya comprobado el estado de la herramienta y la haya colocado, tanto usted como las personas que se encuentran en las proximidades deben colocarse fuera del alcance de la herramienta en movimiento; póngala en funcionamiento durante un minuto con el número de revoluciones máximo. En la mayoría de los casos, las herramientas de inserción dañadas se rompen con esta prueba.

h) Utilice el equipamiento personal de protección. En función de la aplicación, utilice mascarilla protectora, protector ocular o gafas protectoras. Si procede, utilice mascarilla antipolvo, cascos protectores para los oídos, guantes protectores o un delantal especial para repeler las pequeñas partículas de lijado y de material. Los ojos deben quedar protegidos de los cuerpos extraños suspendidos en el aire y producidos por las diferentes aplicaciones. Las mascarillas respiratorias y antipolvo deben filtrar el polvo que se genera con la aplicación correspondiente. Si está expuesto a un fuerte nivel de ruido durante un período prolongado, su capacidad auditiva puede verse afectada.

i) Compruebe que las terceras personas se mantienen a una distancia de seguridad de su zona de trabajo. Cualquier persona que entre en la zona de trabajo debe utilizar el equipo de protección personal. Fragmentos de la pieza de trabajo o herramientas de inserción rotas pueden salir disparadas y ocasionar lesiones incluso fuera de la zona directa de trabajo.

j) Sujete la herramienta sólo por las superficies de la empuñadura aisladas eléctricamente cuando realice trabajos en los que la herramienta de inserción pudiera encontrar conducciones eléctricas ocultas o el propio cable del aparato. El contacto con un cable eléctrico puede conducir la tensión a través de las partes metálicas de la herramienta y causar una descarga eléctrica.

k) Mantenga el cable de alimentación lejos de las herramientas de inserción en movimiento. Si pierde el control sobre la herramienta, el cable de alimentación puede cortarse o engancharse, y su mano o su brazo pueden terminar en la herramienta de inserción en movimiento.

l) Nunca deposite la herramienta eléctrica antes de que la herramienta de inserción se haya detenido por completo. La herramienta de inserción en movimiento puede entrar en contacto con la superficie sobre la que se ha depositado, lo que puede provocar una pérdida de control sobre la herramienta eléctrica.

m) No deje la herramienta eléctrica en marcha mientras la transporta. La ropa podría engancharse involuntariamente en la herramienta en movimiento y la herramienta podría perforar su cuerpo.

n) Limpie regularmente la ranura de ventilación de su herramienta eléctrica. El ventilador del motor introduce polvo en la carcasa, y una gran acumulación de polvo de metal puede provocar peligros eléctricos.

o) No utilice la herramienta eléctrica cerca de materiales inflamables. Las chispas pueden inflamar dichos materiales.

p) No utilice ninguna herramienta de inserción que precise refrigeración líquida. La utilización de agua u otros refrigerantes líquidos puede provocar una descarga eléctrica.

3.2 Contragolpe e indicaciones de seguridad correspondientes

Un contragolpe es la reacción repentina que tiene lugar cuando una herramienta de inserción en movimiento (como un disco de amolar, un disco abrasivo, un cepillo de alambre etc.) se atasca o bloquea. Este bloqueo provoca una parada brusca de la herramienta de inserción. A su vez, en el punto de bloqueo se genera una aceleración incontrolada de la herramienta eléctrica en sentido contrario al de giro de la herramienta de inserción.

Si, por ejemplo, se engancha o bloquea un disco de amolar en la pieza de trabajo, el borde del disco que se introduce en la pieza de trabajo puede enredarse y como consecuencia romperse el disco o provocar un contragolpe. El disco de amolar se mueve hacia el usuario o en sentido opuesto, en función del sentido de giro del disco en el punto de bloqueo. Esto también puede ocasionar la rotura de los discos de amolar.

Un contragolpe es la consecuencia de un uso inadecuado o indebido de la herramienta eléctrica. Se puede evitar tomando las medidas apropiadas como las que se describen a continuación.

a) Sujete bien la herramienta eléctrica y mantenga el cuerpo y los brazos en una posición en la que pueda absorber la fuerza del contragolpe. Utilice siempre la empuñadura adicional, si dispone de ella, para tener el máximo control posible sobre la fuerza de contragolpe o el momento de reacción al accionar la herramienta hasta plena marcha. El usuario puede dominar la fuerza de contragolpe y de reacción con las medidas de precaución apropiadas.

b) No coloque nunca la mano cerca de la herramienta en movimiento. En caso de contragolpe, la herramienta de inserción podría desplazarse sobre su mano.

c) **Evite colocar su cuerpo en la zona a la que se desplazaría la herramienta eléctrica en caso de contragolpe.** El contragolpe propulsa la herramienta eléctrica en la dirección contraria a la del movimiento del disco de amolar en el punto de bloqueo.

d) **Trabaje con especial cuidado en el área de esquinas, bordes afilados, etc. Evite que las herramientas reboten en la pieza de trabajo y se atasquen.** La herramienta de inserción en movimiento tiende a atascarse en las esquinas, en los bordes afilados o cuando rebota. Esto provoca una pérdida de control o un contragolpe.

e) **No utilice hojas de cadena u hojas de sierra dentadas.** Con frecuencia, dichas herramientas de inserción provocan contragolpes o la pérdida de control sobre la herramienta eléctrica.

3.3 Indicaciones de seguridad especiales para el esmerilado con papel de lija (ni PE 15-20 RT):

a) **No utilice hojas lijadoras excesivamente grandes, siga las indicaciones del fabricante sobre el tamaño de las hojas.** Si las hojas lijadoras sobrepasan el disco abrasivo, pueden producirse lesiones, así como el bloqueo o rasgado de las hojas o un contragolpe.

3.4 Indicaciones de seguridad especiales para el pulido:

No dejar piezas sueltas en la cubierta de pulido, en particular, las cuerdas de fijación. Guarde o corte las cuerdas de fijación. Las cuerdas de fijación sueltas o giratorias pueden lesionar los dedos o enredarse en la herramienta.

 **Atención: la pieza puede calentarse durante el pulido.**

3.5 Otras indicaciones de seguridad:

 **ADVERTENCIA** – Utilice siempre gafas protectoras.

Utilice capas de refuerzo elásticas, si se incluyen con el material abrasivo y se requiere su utilización.

Respete las indicaciones del fabricante de la herramienta o del accesorio.

Las herramientas de trabajo deben almacenarse y manipularse cuidadosamente siguiendo las instrucciones del fabricante.

Asegúrese de que las herramientas se monten de acuerdo con las instrucciones del fabricante.

Utilice sólo la tuerca tensora suministrada con la placa de apoyo.

No emplee casquillos reductores ni adaptadores para adaptar herramientas con orificio grande.

La pieza de trabajo debe apoyarse firmemente y estar asegurada para evitar que se deslice, utilizando por ejemplo dispositivos de sujeción. Las piezas de trabajo grandes deben estar debidamente sujetas.

Si se utilizan herramientas con inserción roscada, el extremo del husillo no debe tocar el fondo del

orificio de la herramienta de lijado. Compruebe que la rosca de las herramientas de inserción sea lo suficientemente larga para alojar el husillo en toda su longitud. La rosca de la herramienta de inserción debe encajar en la del husillo. Para consultar la longitud y la rosca del husillo véase la página 3 y el capítulo 13. Especificaciones técnicas.

Se recomienda utilizar un sistema de aspiración fijo. Preconecte siempre un dispositivo de corriente residual FI (RCD) con una corriente de desconexión máxima de 30 mA. Al desconectar la máquina a través del interruptor de protección FI la máquina debe ser comprobada y limpiada. Véase el capítulo 8. Limpieza.

Asegúrese de que las aberturas de ventilación estén bien libres cuando se trabaje en condiciones de mucho polvo. En caso que se haga necesario eliminar el polvo, separe primero la herramienta eléctrica de la red de suministro eléctrico (emplee objetos no metálicos) y evite dañar las piezas internas.

No deben utilizarse herramientas dañadas, descentradas o que vibren.

Extraiga el enchufe de la toma de corriente antes de realizar cualquier trabajo de ajuste, reequipamiento o mantenimiento.

Las empuñaduras complementarias dañadas o agrietadas deben cambiarse. No utilice una herramienta cuya empuñadura complementaria esté defectuosa.

Una protección de mano dañada o agrietada debe cambiarse. No utilice herramientas cuya protección de mano esté defectuosa.

Advertencias adicionales:

 **ADVERTENCIA** **Algunos polvos generados por el lijado, aserrado, amolado o taladrado con herramientas eléctricas y otras actividades de construcción contienen sustancias químicas que se sabe que causan cáncer, defectos de nacimiento y otros daños sobre la reproducción. Algunos ejemplos de estas sustancias químicas son:**

- Plomo procedente de pinturas a base de plomo,
- Sílice cristalina procedente de ladrillos y cemento, así como de otros productos de mampostería, y
- Arsénico y cromo procedentes de madera de construcción tratada químicamente.

El riesgo para usted por estas exposiciones varía, dependiendo de qué tan a menudo haga este tipo de trabajo. Para reducir su exposición a estas sustancias químicas: trabaje en un área bien ventilada y trabaje con equipo de seguridad aprobado, como por ejemplo las máscaras antipolvo que están diseñadas especialmente para impedir mediante filtración el paso de partículas microscópicas.

SÍMBOLOS SOBRE LA HERRAMIENTA:

-  Classe II de construcción
- V voltios
- A amperios

Hz..... hertzios
 .../min revoluciones por minuto
 ~ corriente alterna
 ≈ corriente alterna / corriente continua
 n velocidad sin carga

4. Descripción general

Véase la página 2.

- 1 Botón de bloqueo del husillo
- 2 Relé neumático para interruptor de conexión y desconexión
- 3 Empuñadura
- 4 Ruedecilla para el ajuste del número de revoluciones
- 5 Indicación de señal del sistema electrónico *
- 6 Filtro de protección contra el polvo *
- 7 Empuñadura de estribo complementaria*
- 8 Abrazaderas de la empuñadura de estribo complementaria *
- 9 Tornillos de mariposa de la empuñadura de estribo complementaria *
- 10 Tornillos de la empuñadura de estribo complementaria *
- 11 Empuñadura complementaria *
- 12 Botón de fijación
- 13 Botón de interruptor

* según la versión / no se incluye en el volumen de suministro

5. Puesta en servicio

 Antes de conectar el aparato, compruebe que la tensión y la frecuencia de red que se indican en la placa de identificación coinciden con los datos de la red eléctrica.

 Preconecte siempre un dispositivo de corriente residual FI (RCD/GFCI) con una corriente de desconexión máxima de 30 mA.

 Sostenga la amoladora angular con ambas manos y por las empuñaduras previstas.

5.1 PE 15-20 RT: Montaje del mango adicional

 Trabajar solo con la empuñadura adicional (11) colocada! Enrosque la empuñadura adicional en el lado izquierdo o derecho de la máquina.

5.2 PE 15-30: colocar la empuñadura de estribo complementaria

 Trabajar solo con la empuñadura de estribo complementaria (7) colocada. Montar la empuñadura de estribo complementaria tal como se muestra (ver imagen A, página 2).

- Colocar discos de retención (8) a la izquierda y derecha en la carcasa de engranaje.
- Colocar la empuñadura de estribo complementaria (7) en la carcasa de engranaje.
- Insertar los tornillos de mariposa (8) a la derecha y a la izquierda de la empuñadura de estribo complementaria (7) y apretar ligeramente.

- Ajustar el ángulo deseado en la empuñadura de estribo complementaria (7).
- Apretar manualmente los tornillos de mariposa (8) a la derecha y a la izquierda.

5.3 Filtro de protección contra polvo (dependiente del equipamiento)

Montaje véase página 2, fig. B.

 Limpie regularmente el filtro de protección contra polvo. Véase el capítulo 8. Limpieza.

6. Colocación de las herramientas

 Pulse el botón de bloqueo del husillo (1) sólo con el husillo parado

Inmovilizar el husillo

Pulse el botón de inmovilización del husillo (1) y gire el husillo con la mano, hasta que el botón encastre de forma audible.

6.1 Disposición de la placa de apoyo y de la hoja abrasiva



 Utilice sólo la tuerca tensora suministrada con la placa de apoyo.

Coloque la placa de apoyo sobre el husillo según la imagen. Atornille la hoja lijadora con la tuerca tensora incluida de la placa de apoyo. Bloquear el husillo. Fije manualmente la hoja lijadora con la placa de apoyo, apretando en el sentido de las agujas del reloj.

Para aflojarla, realice de igual forma la operación contraria manualmente o, en caso necesario, mediante una llave de dos agujeros.

7. Manejo

7.1 Ajuste del número de revoluciones

La ruedecilla de ajuste (4) permite preseleccionar y modificar el número de revoluciones progresivamente.

El sistema electrónico VTC permite la adaptación a los diferentes materiales y mantener un número de revoluciones prácticamente constante incluso en situaciones de carga de trabajo.

7.2 Conexión/Desconexión (On/Off)

 Conecte en primer lugar la herramienta de inserción, y a continuación acérquela a la pieza de trabajo.

 Evite que la herramienta aspire polvo y virutas en exceso. Antes de conectar y desconectar

la herramienta, retire el polvo que se ha depositado en ella. Una vez se ha desconectado la herramienta, espere hasta que el motor esté parado antes de depositarla.

 En la posición de funcionamiento continuado, la máquina continuará funcionando aunque haya sido arrebataada de la mano por un tirón accidental. Por este motivo deben sujetarse las empuñaduras previstas siempre con ambas manos, adoptar una buena postura y trabajar concentrado.

PE 15-30:

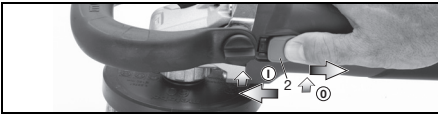

Conexión: desplace el interruptor deslizante (2) hacia adelante. Para un funcionamiento continuado, moverlo hacia abajo hasta que encaje.

Desconexión: presione sobre el extremo posterior del interruptor deslizante (2) y suéltelo.

PE 15-20 RT:

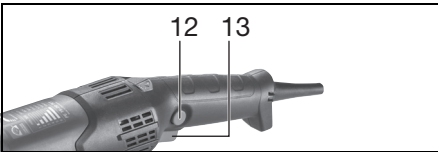

Conexión, número de revoluciones: pulse el interruptor (13).

El número de revoluciones puede modificarse presionando el interruptor.

Desconexión: Para desconectar, (13) soltar el interruptor.

Funcionamiento continuado: Con el interruptor (13) pulsado, presionar hacia dentro el botón bloqueador (12) y soltar el interruptor. Para desconectarla pulsar nuevamente interruptor (13) y soltarlo.

7.3 Indicaciones de funcionamiento

Pulir:

Para iniciar el pulido se comienza con bajas revoluciones, pulimento basto y una piel de cordero o bien con una esponja basta.

A continuación se incrementan las revoluciones, se emplea un grano medio de pulimento y una esponja media.

Para la terminación (pulido de alto brillo) se emplean revoluciones elevadas así como el pulimento más fino y la esponja más fina.

Se pule en pulimento cruzado, esto es de izquierda a derecha y entonces una vez más de arriba hacia abajo. En este caso se tiene que observar no permanecer demasiado tiempo en un punto, debido a que la superficie puede calentarse

intensamente y la misma eventualmente puede ser dañada.

Esmerilado con papel de lija (ni PE 15-20 RT):

Presione la herramienta con fuerza moderada y desplácela sobre la superficie a uno y otro lado, para que la superficie de la pieza de trabajo no se caliente en exceso.

8. Limpieza

Durante el mecanizado pueden liberarse partículas en el interior de la herramienta eléctrica. Esto interfiere en el enfriamiento de la herramienta eléctrica. La sedimentación de partículas conductoras puede deteriorar el aislamiento protector de la herramienta eléctrica y provocar una descarga eléctrica.

Por ello, es importante aspirar regularmente y con esmero todas las ranuras de ventilación delanteras y traseras. Desconectar antes de la herramienta eléctrica de la corriente y protegerse con gafas de protección y mascarilla antipolvo.

Limpieza del filtro de protección contra el polvo:

 Si se deposita demasiado polvo en el filtro protector de polvo, se reducirá la refrigeración del motor y éste podría sobrecalentarse y estropearse. Limpie el filtro a fondo con regularidad utilizando un aspirador o pasando un trapo. Desconecte primero la herramienta eléctrica de la corriente o retire el filtro protector de polvo. Utilice para ello gafas protectoras y mascarilla antipolvo.

9. Localización de averías

PE 15-30:

 El indicador de señal del sistema electrónico (5) se ilumina y se reduce el número de revoluciones bajo carga. La carga de la máquina es demasiado alta. Deje funcionar la máquina en ralentí hasta que se apague el indicador de señal del sistema electrónico.

PE 15-20 RT, PE 15-30:

 La máquina no funciona. El indicador de señal del sistema electrónico (5) ... parpadea. La protección contra el re arranque se ha activado. Si el enchufe se inserta con la máquina conectada o se restablece el suministro de corriente tras un corte, la máquina no se pondrá en funcionamiento. Desconecte y vuelva a conectar la herramienta.

10. Accesorios

Utilice únicamente accesorios Metabo originales.

Utilice únicamente accesorios que cumplan los requerimientos y los datos indicados en este manual de instrucciones.

Véase la página 4.

- A Disco de sustentación adherente con sujeción de Velcro (para añadir accesorios de pulido y lijado)
- B Esponja de pulido adherente, basta (para pulir de lacas estropeadas por la intemperie)
- C Esponja de pulido adherente, fina (para pulido de lacas)
- D Filtro de pulido adherente, suave (para pulir laca, metales no féreos y chapas de acero inoxidable)
- E Disco de pulido de piel de cordero adherente (para pulido de lacas estropeadas por la intemperie)
- F Disco intermedio adherente con Velcro (para trabajar con superficies turgentes)
- G Disco de pulido de filtro con rosca interior M 14

Para consultar el programa completo de accesorios, véase www.metabo.com o nuestro catálogo.

11. Reparación

 Las reparaciones de herramientas eléctricas solamente deben ser efectuadas por electricistas especializados.

Un cable de alimentación deteriorado solo puede ser sustituido por otro cable de alimentación especial y original de Metabo que puede solicitarse al servicio de asistencia técnica de Metabo.

En caso de tener herramientas eléctricas que necesiten ser reparadas, dirijase por favor a su representante de Metabo. En la página www.metabo.com encontrará las direcciones necesarias.

En la página web www.metabo.com puede usted descargarse las listas de repuestos.

12. Protección del medio ambiente

Cumpla lo estipulado por las normativas nacionales relativas a la gestión ecológica de los residuos y al reciclaje de aparatos, embalaje y accesorios usados.

13. Datos técnicos

Notas explicativas sobre la información de la página 3. Nos reservamos el derecho a efectuar modificaciones en función de las innovaciones tecnológicas.

- $D_{\text{máx}}$ = diámetro máximo de la placa de apoyo
- $M_{\text{t, máx}}$ = máx. par de giro
- M = Rosca del husillo
- l = Longitud del husillo de lijado
- n^* = Número de revoluciones de marcha en vacío (máximo)
- n_S = Revoluciones en marcha en vacío dependiendo de la posición de la rueda de regulación

- n_N^* = Número de revoluciones en carga nominal
- I_{120V} = Corriente a 120 V
- P_1 = Potencia de entrada nominal
- P_2 = Potencia suministrada
- m = Peso sin cable de red

* Fallos de energía de alta frecuencia pueden generar variaciones en las revoluciones. Tales variaciones desaparecen de nuevo tras subsanar las averías.

Las datos técnicos aquí indicados están sujetos a rangos de tolerancia (conforme a las normas vigentes).



Valores de emisiones

Estos valores permiten evaluar las emisiones de la herramienta eléctrica y compararlas con las de otras herramientas eléctricas. Dependiendo de las condiciones de uso, del estado de la herramienta eléctrica o de las herramientas que se utilicen, la carga real puede ser mayor o menor. Para realizar la valoración tenga en cuenta las pausas de trabajo y las fases de trabajo a carga reducida. Determine, a partir de los valores estimados, las medidas de seguridad para el operario, p. ej. medidas organizativas.

Valor total de vibraciones (suma vectorial de tres direcciones) determinado según EN 60745:

$a_{h,P}$ = Valor de emisión de vibraciones (pulido)

$a_{h,DS}$ = Valor de emisión de vibraciones (lijado de superficies)

$K_{h,P}/K_{h,DS}$ = Inseguridad (vibración)

Niveles acústicos típicos compensados A:

L_{pA} = Nivel de intensidad acústica

L_{WA} = Nivel de potencia acústica

K_{pA}, K_{WA} = Inseguridad

Al trabajar, el nivel de ruido puede superar los 80 dB(A).



¡Usar protección auditiva!

Metabowerke GmbH
Metabo-Allee 1
72622 Nuertingen
Germany
www.metabo.com

metabo[®]
PROFESSIONAL POWER TOOL SOLUTIONS